

2023 | Update juni

# Prijslijst



De prijzen worden maandelijks geupdatet.  
Scan de QR-code voor de meest recente prijzen  
of kijk op: [www.bm-isol.nl/prijslijst](http://www.bm-isol.nl/prijslijst)

  
Technische Isolatie  
Dé specialist met *system*



# Introductie

## Met B+M isol is de isolatie compleet

B+M isol is dé specialistische groothandel in technische isolatie oplossingen voor toepassingen in de utiliteit, industrie en procestechniek.

B+M isol behoort tot de Baustoff + Metall-groep, één van de toonaangevende totaalleveranciers voor de binnenaafbouw. Wij bieden een bijzonder breed assortiment en hanteren ruime voorraden. Of het nu gaat om machines, complexe industriële installaties of gebouwen: wij bieden je het volledige assortiment technische isolatie voor een breed scala aan eisen.

### B+M isol: dé oplossing voor elk project

Wij adviseren je op het gebied van thermische, koude, akoestische, hoge temperatuur isolatie én brandveiligheid. Voor professionele technische isolatie bieden we individuele oplossingen, die zijn afgestemd op jouw wensen. Onze isolatie systemen zorgen voor een kostenbesparing, verhogen de arbeidsveiligheid en dragen bij aan de bescherming van het milieu.

### Onze allround service

B+M isol staat voor professionaliteit en gedrevenheid. Onze ervaren medewerkers beschikken over een hoog niveau van expertise en toewijding. Zij ondersteunen je van calculatie tot aan de afronding van je project. Dat onderscheidt ons van andere aanbieders.

### Jouw voordelen:

- Breed assortiment: thermische, koude, akoestische, hoge temperatuur- en brandwerende isolatie
- Hoogwaardige producten, ruime voorraden
- Individuele totaaloplossingen
- Allround service: ondersteuning van calculatie tot aan de oplevering van het project
- Eigen professioneel wagenpark en sterk logistiek netwerk



# Inhoudsopgave

<b>Armacell AF</b>	
AF/ArmaFlex .....	04
<b>Armacell HT</b>	
HT/ArmaFlex .....	06
<b>Armacell SH</b>	
SH/ArmaFlex .....	08
<b>Armacell</b>	
Leidingdrager + klem .....	10
<b>Danmat PVC</b>	
Bochten, manchetten en folie .....	12
<b>Isoskin</b>	
Bochten .....	14
<b>ISOVER</b>	
ISOVER U Protect Pipe Section Alu2 .....	16
ISOVER CLIMCOVER Lamella MAT .....	16
ISOVER VENTILAM Alu Plus .....	16
<b>ISOVER U TECH</b>	
ISOVER U TECH Pipe Section MT 4.0 .....	18
<b>ISOVER TECH Wired Mat</b>	
TECH Wired Mat MT .....	20
<b>Kingspan</b>	
Kooltherm Leidingisolatie .....	22
<b>Kingspan</b>	
PIR Leidingisolatie .....	24
<b>PAROC</b>	
Hvac Section AluCoat T .....	26
Hvac Lamella Mat AluCoat .....	26
<b>ROCKWOOL</b>	
ROCKWOOL 810 .....	28
ROCKWOOL 133 .....	28
<b>ROCKWOOL ProRox</b>	
ProRox PS 960 .....	30
<b>ROCKWOOL ProRox &amp; SeaRox</b>	
ProRox WM, MA, LF en SL .....	32
<b>SVT producten</b>	
Diversen .....	34
<b>Toebehoren</b>	
Diversen .....	36

# Armacell AF



Prijzen vanaf 01-01-2023



## Productinformatie

AF/ArmaFlex is de professionele flexibele isolatie voor een zekere continue condensatiecontrole. Zijn unieke microcelstructuur maakt het product gemakkelijk te installeren. De optimale combinatie van een zeer laag thermisch geleidingsvermogen en een buitengewoon hoge weerstand tegen waterdampdiffusie voorkomt langdurig energieverliezen en het binnendringen van waterdamp, en reduceert het risico van corrosie onder de isolatie. De ingebouwde antimicrobiële bescherming van Microban® en de uitstekende brand classificatie maken het product bijzonder geschikt voor gebruik in openbare gebouwen en procesindustrieën. De complete AF/ArmaFlex-systeemserie en het bijkomende 10-jaar-garantieconcept bieden een zekere en complete oplossing voor alle toepassingsgebieden.

Meer informatie over dit product:  
[local.armacell.com/nl/armacell-netherlands](http://local.armacell.com/nl/armacell-netherlands)



Bekijk het productblad van AF/ArmaFlex  
 SCAN QR OF CLIK HIER

## ArmaFlex: AF EVO slangen

Prijs in € per m<sup>1</sup>

Ø (mm)	gesloten						zelfklevend			
	AF-1	AF-2	AF-3	AF-4	AF-5	AF-6	AF-1	AF-2	AF-3	AF-4
6	4,42	5,48		10,54						
8	4,65	6,07								
10	4,70	6,32	9,36	10,64		24,31				
12	5,03	6,48	9,63	10,92		25,57	7,87	10,45		
15	5,45	7,33	10,83	12,37		28,64	8,20	10,92	15,15	16,97
18	5,94	7,88	11,78	13,51	22,12	31,12	8,82	11,53	16,12	18,15
22	6,32	8,47	13,78	15,99	24,83	33,67	9,19	12,18	18,18	20,70
25	6,74	9,06		17,52	27,34					
28	7,30	9,83	15,98	18,64	27,64	38,82	10,33	13,70	20,48	23,39
30	7,53	10,33		19,60	29,12		10,65	14,82		
32	7,81	11,14		20,67	31,71					
35	8,03	11,91	18,73	21,67	32,00	44,07	11,14	15,81	23,29	26,46
38	8,67									
40		12,38		24,56						
42	9,65	12,87	22,95	27,29	34,20	53,32	12,85	16,93	27,63	32,28
45	10,29			29,21						
48	10,77	14,98	26,05	30,80	39,70	57,40	14,14	19,08	30,80	35,85
50		16,09		31,89						
54	12,03	17,22	28,23	32,99	42,56	66,35	15,41	21,28	33,17	38,29
57	13,95	18,56		36,59		68,72				
60	15,89	19,65	32,40	37,81	50,33	71,22	19,44	23,98	37,47	43,32
64	16,28	21,36	33,33	38,47	50,40	75,00		28,20		
70	19,22	23,70	37,79	43,83	54,67	80,52		30,40		48,67
76	20,43	27,78	42,12	48,23	64,40	85,56	24,33	32,47	47,61	54,11
80	23,14	29,34		50,94						
89	24,79	33,59	47,67	53,69	68,80	94,21	29,03	38,70	53,54	59,85
102	31,94	44,72		70,40		112,19				
108	37,59	51,06	68,10	75,37	97,90	125,56				
110	38,86	52,23	70,07	77,72						
114	40,12	53,35	71,98	79,95	101,41	142,12				
125	46,29	59,97	80,55	89,41	105,52					
133		61,82	84,03	96,32		162,40				
140	50,54	63,83	88,18	98,55	113,77	174,17				
160	63,39	73,25	99,77	111,09		208,88				
168				122,00	139,39	219,86				

## ArmaFlex: AF plaat op rol

Prijs in € per m<sup>2</sup>

	isolatiedikte (mm)								
	3	6	10	13	16	19	25	32	50
normaal	28,34	43,63	63,35	67,55	96,66	102,40	144,33	183,00	250,78
zelfklev.	74,66	81,72	88,84	93,35	121,90	130,14	169,59	208,37	285,77



## Armacell HT



Prijzen vanaf 01-01-2023

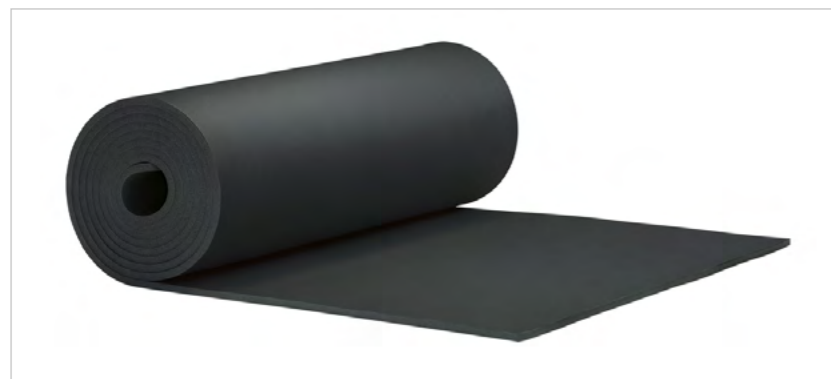

### ArmaFlex: HT slangen

Prijs in € per m<sup>1</sup>

Ø (mm)	isolatiedikte (mm)			
	10	13	19	25
10	5,82	7,75		
12	5,98	8,14	13,58	
15	6,57	8,81	14,88	29,47
18	7,11	9,48	16,13	30,69
22	7,62	10,12	19,25	30,78
28	8,81	11,93	22,29	34,24
35	9,60	14,25	25,98	39,74
42	11,55	15,50	32,80	42,32
48		18,20	36,93	49,07
54		21,40	40,88	52,74
60		23,76	45,54	62,43
76		33,35	57,99	84,64
89		40,44	64,47	90,38

### ArmaFlex: HT plaat op rol

Prijs in € per m<sup>2</sup>

plaat	isolatiedikte (mm)				
	10	13	19	25	32
	82,99	96,70	147,40	187,92	261,39

### Productinformatie

HT/ArmaFlex is een flexibel elastomeer isolatiemateriaal met uitzonderlijk hoge weerstand tegen UV-straling en hoge temperaturen. De gesloten celstructuur en de lage thermische geleiding voorkomen het indiffunderen van waterdamp, verminderen energieverliezen en beschermen en optimaliseren zo de doeltreffendheid en de verwachte gebruiksduur van de installatie.

Terwijl het flexibel blijft bij gebruikstemperaturen tot wel 150 °C, is HT/ArmaFlex stof- en vezelvrij en eenvoudig aan te brengen zonder speciaal gereedschap. Het product hoeft niet geschilderd te worden, wordt niet aangetast door zonlicht en is bestand tegen incidenteel contact met olie.

Meer informatie over dit product:  
[local.armacell.com/nl/armacell-netherlands](https://local.armacell.com/nl/armacell-netherlands)



Bekijk het productblad  
van HT/ArmaFlex  
SCAN QR OF KLIK HIER



# Armacell SH



Prijzen vanaf 01-01-2023



## Productinformatie

SH/ArmaFlex is een toonaangevend elastomeer isolatiemateriaal voor het optimaliseren van de prestaties van verwarmings- en sanitair installaties. De onafhankelijk gecontroleerde technische eigenschappen, vooruitstrevende microcelstructuur en actieve antimicrobiële Microban® bescherming bieden diverse voordelen.

Meer informatie over dit product:  
[local.armacell.com/nl/armacell-netherlands](http://local.armacell.com/nl/armacell-netherlands)



Bekijk het productblad van SH/ArmaFlex  
 SCAN QR OF KLIK HIER

## ArmaFlex: SH slangen

Prijs in € per m<sup>1</sup>

Ø (mm)	isolatiedikte (mm)									zelfklevend		
	9	10	13	19	24	30	32	34	36	10	19	24
12		5,06								7,63		
15		5,14		14,38	23,06					7,78	17,16	31,96
18		5,44		15,28	24,72					8,31	18,33	33,17
20		5,84		15,92	25,78					9,00	19,13	33,82
22		6,04		16,56	26,95					9,06	19,97	34,47
25		6,83		18,46	29,92					10,19	22,12	34,68
28		7,68		20,37	32,98				64,73	11,14	24,28	35,05
32		8,19		21,62	33,72					12,03	27,58	37,78
35		8,75		23,54	34,92				70,56	12,20	28,20	38,86
40		9,53		27,71		56,46				13,40	31,75	
42		9,83		27,78	36,70	61,50				13,89	33,34	48,31
45												
48		11,71		31,31	38,26	66,51				16,15	37,67	49,45
50		14,26		33,61						19,34	38,76	
54		15,10		33,72		70,30	58,43			20,41	40,83	
60		19,55		38,31		72,68		73,44		25,38	46,29	
64	19,91					79,28						
76	23,65		28,47	50,15		90,34						
89	27,78		35,06	55,87		101,76						
108	33,94											
110						157,30			218,21			
114	40,10		50,30			168,03			234,89			
140						182,32			251,59			
160									264,50			
168									269,40			

## ArmaFlex: SH

Prijs in € per m<sup>2</sup>

plaat	isolatiedikte (mm)	
	10	20
	82,04	149,89



# ArmaFix leidingdrager + klem



Prijzen vanaf 01-01-2023

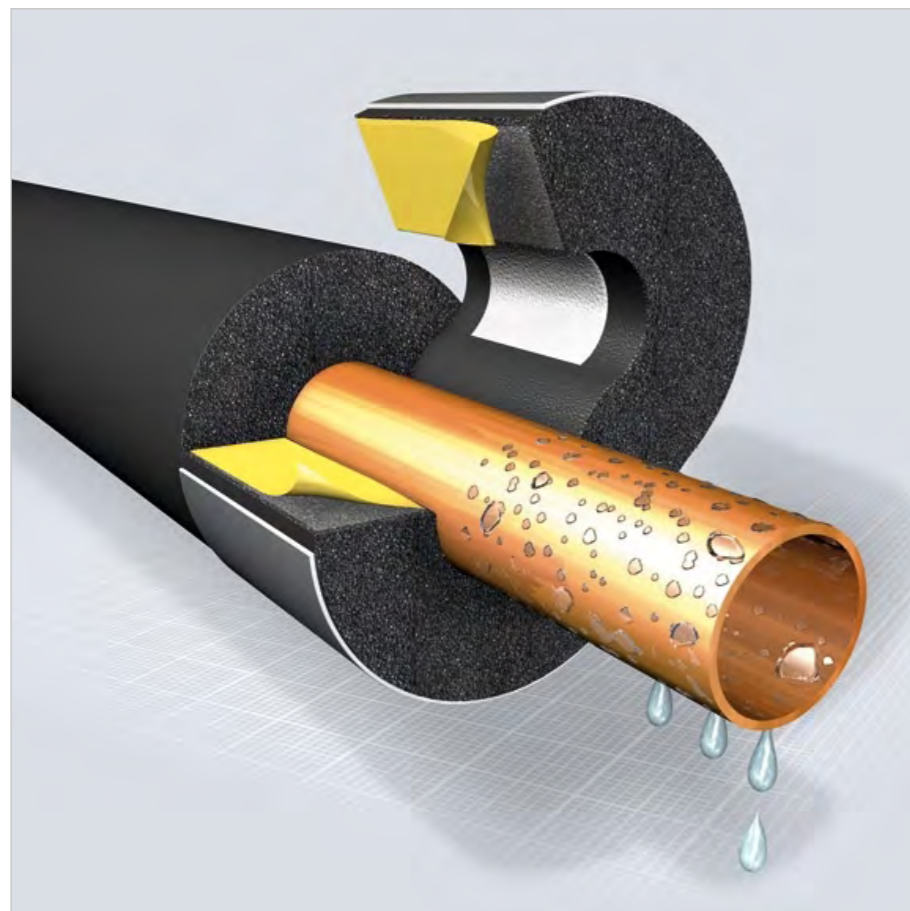

## Productinformatie

Leiding- en luchtkanaaldrager voor koel- en airconditioninginstallaties om condens bij de ophanging te voorkomen. Thermisch ontkoppeld, uit een stuk bestaand, met ArmaFORM PET segmenten en zelfklevende sluiting. ArmaFix-leidingdragers zijn aan te bevelen voor gebruik op plaatsen waar thermische bruggen kunnen ontstaan. Dit is vooral van belang tussen de leidingen en bevestigingen van koelsystemen en koelwaterleidingen, waar condensvorming kan optreden.

Meer informatie over dit product:  
[local.armacell.com/nl/armacell-netherlands](http://local.armacell.com/nl/armacell-netherlands)



Bekijk het productblad van ArmaFix Leidingdragers  
 SCAN QR OF KLIK HIER

## ArmaFix leidingdragers en klem (ArmaFix en PCX)

ArmaFix			PCX		Prijs in € p/st.
ArmaFix AF-2 leidingdrager 10/12	10,38	=	ArmaFix klem PCX 025/030		2,87
ArmaFix AF-2 leidingdrager 15/18	10,53	=	ArmaFix klem PCX 033/037		2,93
ArmaFix AF-2 leidingdrager 22/25	11,93	=	ArmaFix klem PCX 042/046		3,04
ArmaFix AF-2 leidingdrager 28/30	13,44	=	ArmaFix klem PCX 047/052		3,55
ArmaFix AF-2 leidingdrager 35/38	14,45	=	ArmaFix klem PCX 054/058		3,60
ArmaFix AF-2 leidingdrager 42/45	14,71	=	ArmaFix klem PCX 063/068		4,14
ArmaFix AF-2 leidingdrager 48	15,46	=	ArmaFix klem PCX 068/073		4,75
ArmaFix AF-2 leidingdrager 54/57	15,84	=	ArmaFix klem PCX 072/080		5,24
ArmaFix AF-2 leidingdrager 60/64	19,73	=	ArmaFix klem PCX 082/085		5,68
ArmaFix AF-2 leidingdrager 70	19,82	=	ArmaFix klem PCX 092/099		6,40
ArmaFix AF-2 leidingdrager 76/80	21,63	=	ArmaFix klem PCX 099/103		7,92
ArmaFix AF-2 leidingdrager 89	25,04	=	ArmaFix klem PCX 112/118		10,61
ArmaFix AF-2 leidingdrager 102/108	26,49	=	ArmaFix klem PCX 133/137		12,40
ArmaFix AF-2 leidingdrager 110/114	30,80	=	ArmaFix klem PCX 137/142		12,94
ArmaFix AF-2 leidingdrager 125	31,13	=	ArmaFix klem PCX 145/152		13,20
ArmaFix AF-2 leidingdrager 133/140	35,75	=	ArmaFix klem PCX 159/164		13,61
ArmaFix AF-2 leidingdrager 160	38,42	=	ArmaFix klem PCX 190		16,70
ArmaFix AF-2 leidingdrager 165/168	39,33	=	ArmaFix klem PCX 199		20,65
ArmaFix AF-4(3) leidingdrager 10/12	11,56	=	ArmaFix klem PCX 042/046		3,04
ArmaFix AF-4(3) leidingdrager 15/18	11,81	=	ArmaFix klem PCX 042/046		3,04
ArmaFix AF-4(3) leidingdrager 22/25	13,03	=	ArmaFix klem PCX 054/058		3,60
ArmaFix AF-4(3) leidingdrager 28/30	14,30	=	ArmaFix klem PCX 063/068		4,14
ArmaFix AF-4(3) leidingdrager 35/38	16,87	=	ArmaFix klem PCX 068/073		4,75
ArmaFix AF-4(3) leidingdrager 42/45	17,18	=	ArmaFix klem PCX 072/080		5,24
ArmaFix AF-4(3) leidingdrager 48	17,88	=	ArmaFix klem PCX 082/085		5,68
ArmaFix AF-4(3) leidingdrager 54/57	18,73	=	ArmaFix klem PCX 088/092		6,11
ArmaFix AF-4(3) leidingdrager 60/64	23,11	=	ArmaFix klem PCX 099/103		7,92
ArmaFix AF-4(3) leidingdrager 70	23,57	=	ArmaFix klem PCX 108/112		10,14
ArmaFix AF-4(3) leidingdrager 76/80	27,11	=	ArmaFix klem PCX 112/118		10,61
ArmaFix AF-4(3) leidingdrager 89	32,25	=	ArmaFix klem PCX 133/137		12,40
ArmaFix AF-4(3) leidingdrager 102/108	35,02	=	ArmaFix klem PCX 137/142		12,94
ArmaFix AF-4(3) leidingdrager 110/114	39,58	=	ArmaFix klem PCX 145/152		13,20
ArmaFix AF-4(3) leidingdrager 125	41,45	=	ArmaFix klem PCX 168/173		14,55
ArmaFix AF-4(3) leidingdrager 133/140	46,42	=	ArmaFix klem PCX 190		16,70
ArmaFix AF-4(3) leidingdrager 160	50,57	=	ArmaFix klem PCX 206		21,25
ArmaFix AF-4(3) leidingdrager 165/168	51,08	=	ArmaFix klem PCX 222		25,19
ArmaFix AF-4(3) leidingdrager 204	123,29	=	ArmaFix klem PCX 259		36,29
ArmaFix AF-4(3) leidingdrager 216/219	124,26	=	BIS HD 500 267-279		71,12
ArmaFix AF-4(3) leidingdrager 267/273	146,35	=	BIS HD 500 315-325		106,95
ArmaFix AF-4(3) leidingdrager 324	317,96	=	BIS HD 500 364-374		128,61
ArmaFix AF-4(3) leidingdrager 356	347,33	=	BIS HD 500 398-408		134,45



# Danmat PVC bochten, manchetten en folie

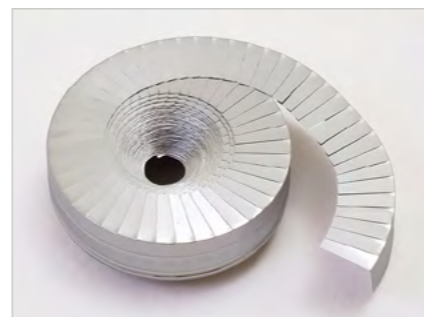
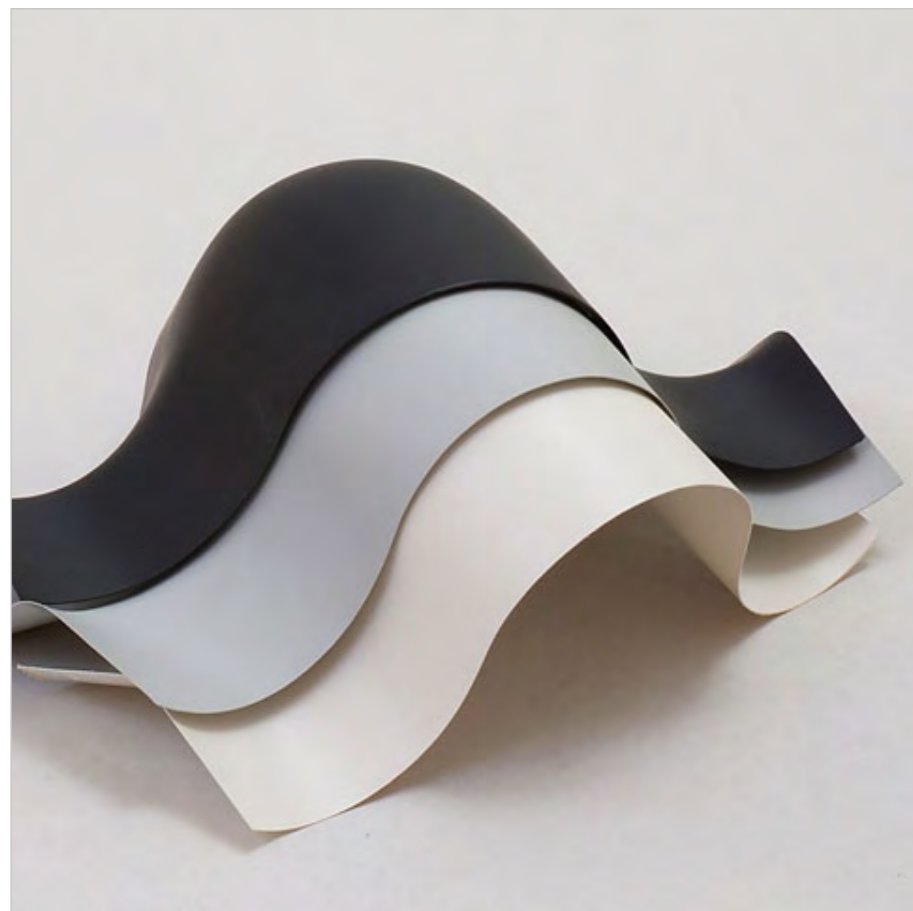

## Danmat PVC

Prijzen vanaf 01-01-2023

3S - 90° | wit en grijs

Prijs in € p/st.

Ø (mm)	isolatiedikte (mm)												
	20	25	30	32	35	40	50	60	70	80	90	100	
12	2,09												
17	2,23	2,62	3,06	3,61		4,65	6,66						
21	2,30	2,84	3,22	3,79		5,07	6,98						19,17
27	2,89	3,05	3,38	4,22		5,53	7,42						
34	3,05	3,22	3,56	4,71		6,08	8,16	10,90	13,24				21,61
43	3,36	3,56	4,32	5,33		6,82	9,00	12,38	14,32	17,27			
48	3,74	3,93	4,62	5,69		7,24	9,55	13,00	15,01	17,93	21,03		
54	4,32		5,53	6,16			10,90						
57			5,53										
60	4,62	5,38	5,97	6,66		8,33	11,54	13,97	16,58	19,75	22,79	26,12	
64	5,16		6,39					15,02					
70	5,80		7,09			9,37	12,71	15,29	17,93	21,23			
76	6,08	6,64	7,63	8,33		10,66	13,46	16,02	21,23	22,15	25,45	27,88	
89	7,17	8,06	9,28	10,76	11,31	12,71	15,25	18,77	21,10	24,24	27,71	28,93	
102	9,33	10,82	11,64			14,80	17,65	20,00					
108	9,37	11,64	12,54		14,29	15,83	18,01	21,03	27,17	27,52			35,80
114	12,81	12,63	13,48	14,68	15,29	17,03	19,21	22,72		28,56			37,03
127			15,83				23,12						
134		15,74	16,80			19,90	21,23	26,09	30,12	33,18			41,20
140		16,75	17,91	19,30		22,09	24,68	27,17	31,73	34,83	38,05	42,52	
159		18,08	19,17			23,76	28,93	34,81	36,69	40,05	43,52	49,75	
168		19,62	20,78	24,96		26,93	32,60	37,26	39,17	42,74	46,33	28,93	
194						34,86	39,89	43,59	49,92	53,87		62,15	
219		33,10	34,63			41,58	47,22	53,34	58,18	62,39		80,40	
245							55,66			71,82			
267		46,18	48,00				66,94	71,82		81,59		91,88	
273		47,22								89,35			
324		66,66	68,28				85,43						

## Productinformatie

Harde PVC bekleding voor de bescherming van geïsoleerde apparatuur, zoals leidingen, kleppen en apparaten.

### Folie

700mm breed	
Wit	7,03
Grijs	7,03

Prijs in € per m<sup>2</sup>

### Aluminium manchet

Ø (mm)	blank	grijs
13	1,50	1,73
18	1,50	2,05
23	1,63	2,18
28	1,80	2,55
38	2,38	3,35
48	2,75	3,70
58	3,85	4,75
68	4,13	5,75
78	5,90	7,58
88	6,48	8,20
98	7,93	8,80

Prijs in € per m<sup>1</sup>

### PVC manchet

Ø (mm)	wit	grijs
18	1,53	1,53
23	1,73	1,73
28	1,73	1,73
38	2,38	2,38
48	2,75	2,75

Prijs in € per m<sup>1</sup>

Meer informatie over dit product:  
[www.danmat.dk](http://www.danmat.dk)



Bekijk het productblad van Danmat PVC  
SCAN QR OF KLIK HIER

Bochten 5S, W en H op aanvraag



# Isoskin bochten



Prijzen vanaf 01-01-2023



## Productinformatie

Complete isolatie beschermingssysteem dat in veel RAL-kleuren verkrijgbaar is.

Het bekledingssysteem van Isoskin kan aangebracht worden op alle geïsoleerde leidingen, kanalen en apparatuur. Alles van afval- en sanitair water tot HVAC leidingen en kanalen tot aan de meest diverse industriële toepassingen. Isoskin voldoet aan strenge Europese norm voor brandgedrag. Tevens is de witte versie UV resistent voor buitentoepassingen.

Meer informatie over dit product:  
[www.isoskin.be](http://www.isoskin.be)



Bekijk het productblad van Isoskin  
 SCAN QR OF KLIK HIER

## Isoskin bochten

Bochten kort

Prijs in € p/st.

Bocht 90° Ø (mm)	isolatiedikte (mm)												
	15	20	25	30	35	40	45	50	60	70	80	90	100
15	4,44	4,60	4,94	6,32	6,21	6,93	8,25	9,14	9,54	14,83	21,10	22,45	21,22
18	4,44	4,60	5,17	6,32	6,21	6,93	8,25	9,32	9,64	17,40	21,10	22,45	21,22
22	4,49	4,94	5,17	6,2	6,93	7,40	9,14	9,32	12,36	17,40	21,08	22,45	22,33
28	4,60	5,17	6,32	6,21	6,93	8,25	9,32	9,54	12,36	17,40	21,08	22,45	22,33
35	4,94	6,32	6,21	6,93	8,25	9,14	9,50	9,54	14,83	21,10	22,45	21,22	23,96
42	5,17	6,20	6,93	7,4	9,14	9,32	9,54	12,36	17,40	21,08	22,45	22,33	23,96
48	6,32	6,21	6,93	8,25	9,32	9,54	9,64	12,36	17,40	21,08	22,45	22,33	24,02
54	6,21	6,93	8,25	9,14	9,50	9,54	12,36	14,83	21,10	22,45	21,22	23,96	24,02
60	6,93	7,40	9,14	9,32	9,54	9,64	14,83	17,4	21,10	22,45	22,33	23,96	24,54
64	6,93	8,25	9,14	9,5	9,54	12,36	14,83	17,4	21,08	22,45	22,33	23,96	24,54
76	8,25	9,14	9,50	9,54	12,36	17,40	17,40	21,1	22,45	21,22	23,96	24,02	24,54
89	9,32	9,54	9,64	12,36	17,40	21,10	21,10	21,08	21,22	22,33	24,02	24,54	25,67
108	9,64	12,36	17,40	17,40	21,10	21,08	22,45	22,45	22,33	24,02	24,54	25,67	29,23

Bochten lang

Prijs in € p/st.

Bocht 90° Ø (mm)	isolatiedikte (mm)												
	15	20	25	30	35	40	45	50	60	70	80	90	100
114	19,40	13,88	o.a.	40,1	o.a.	47,00	o.a.	51,31	63,99				
140	35,22	19,52	o.a.	43,79	o.a.	46,85	o.a.	57,42	65,69				
169	37,99	19,46	o.a.	41,93	o.a.	52,50	o.a.	58,32	68,75	107,37	121,17		
219	44,90	24,28	o.a.	53,83	o.a.	61,55	o.a.	74,65	83,57	132,30	147,38		
273			o.a.	69,24	o.a.	73,75	o.a.	87,63	109,20				
323			o.a.	74,73	o.a.	94,75	o.a.	108,68	117,83				
406			o.a.	97,94	o.a.	106,67							

Prijs in € p/st.

Bocht 45° Ø (mm)	isolatiedikte (mm)												
	15	20	25	30	35	40	45	50	60	70	80	90	100
15	4,41	4,49	4,77	5,99	6,00	7,32	9,27	9,92	10,40	19,50	23,25	24,36	24,36
18	4,41	4,49	4,95	5,99	6,00	7,32	9,27	9,92	10,40	19,35	23,25	24,36	24,36
22	4,41	4,77	4,95	6,00	7,32	7,32	9,27	9,92	19,50	19,35	23,01	24,36	28,21
28	4,49	4,95	5,99	6,00	7,32	9,27	9,92	10,40	19,50	19,35	23,01	24,36	28,21
35	4,77	5,99	6,00	7,32	9,27	9,92	9,92	10,40	19,50	23,25	24,36	24,36	28,21
42	4,95	6,00	7,32	7,32	9,27	9,92	10,40	19,50	19,35	23,01	24,36	28,21	28,21
48	5,99	6,00	7,32	9,27	9,92	10,40	10,40	19,50	19,35	23,01	24,36	28,21	32,40
54	6,00	7,32	9,27	9,27	9,92	10,40	19,50	19,50	23,25	24,36	24,36	28,21	32,40
60	7,32	7,32	9,27	9,92	10,40	10,40	19,50	19,35	23,25	24,36	28,21	28,21	32,40
64	7,32	9,27	9,27	9,92	10,40	19,50	19,35	19,35	23,01	24,36	28,21	28,21	32,40
76	9,27	9,92	9,92	10,40	19,50	19,35	19,35	23,25	24,36	24,36	28,21	32,40	33,99
89	9,92	10,40	10,40	19,50	19,35	23,25	23,25	23,01	24,36	28,21	32,40	32,40	33,99
108	10,40	19,50	19,35	19,35	23,25	23,01	24,36	24,36	28,21	32,40	32,40	33,99	38,76
114	19,50	19,50	19,35	23,25	23,01	24,36	24,36	24,36	28,21	32,40	33,99	33,99	38,76
140	23,25	23,25	23,01	24,36	24,36	28,21	28,21	28,21	32,40	33,99	38,76	38,76	40,04
169	24,36	24,36	24,36	28,21	28,21	32,40	32,40	32,40	33,99	38,76	40,04	40,04	43,83
219	32,40	32,40	32,40	33,99	33,99	33,99	38,76	38,76	40,04	43,83	43,83	49,56	
273	38,76	38,76	38,76	40,04	40,04	40,04	43,83	43,83	49,56				
323	40,04	43,83	43,83	49,56	49,56	49,56							





# ISOVER U Protect Pipe Section Alu2



Prijzen vanaf 01-02-2023



## Productinformatie

U Protect Pipe Sections bieden een eenvoudig te installeren en lichtgewicht efficiënte oplossing voor thermische en akoestische isolatie en brandwerendheid in HVAC leidingsystemen, met behulp van ULTIMATE™ minerale wol.

ISOVER U Protect Pipe Sections bieden thermische isolatie van topklasse voor warmwater- en verwarmingsbuizen en waarborgen de brandveiligheid van het gebouw voor doorvoeringen tot EI 120 volgens EN 1366-3. De aluminium bekleding werkt als een efficiënt damp scherm wanneer deze intact is en zorgvuldig wordt afgetaped.



Bekijk het productblad van U Protect Pipe Section Alu2  
SCAN QR OF KLIK HIER

# ISOVER CLIMCOVER Lamella MAT en VENTILAM Alu Plus



## Productinformatie ISOVER CLIMCOVER Lamella MAT

ISOVER CLIMCOVER Lamella MAT is een drukvaste glaswoldeken opgebouwd uit rechtopstaande lamellen, eenzijdig bekleed met een folie van versterkt puur aluminium.



Bekijk het productblad van CLIMCOVER Lamella MAT  
SCAN QR OF KLIK HIER



## Productinformatie ISOVER VENTILAM Alu Plus

ISOVER VENTILAM Alu Plus is een drukvast glaswoldeken opgebouwd uit rechtopstaande lamellen, éénzijdig bekleed met een folie van versterkt puur aluminium en aan de andere zijde voorzien van een zelfklevende laag met schutfolie. Door de zelfklevende laag is het gebruik van spuitlijm bij het aanbrengen van de lamellendecken overbodig.



Bekijk het productblad van VENTILAM Alu Plus  
SCAN QR OF KLIK HIER

Toepassing: uitwendige thermische isolatie van ronde en rechthoekige luchtkanalen, leidingen, leidingbundels, apparaten en warmwaterbuffertanks, akoestische isolatie van luchtkanalen, hemelwaterafvoeren en rioleringsleidingen, thermische en akoestische isolatie in de scheepsbouw.

Meer informatie over deze producten:  
[www.isover-technical-insulation.com](http://www.isover-technical-insulation.com)

## ISOVER U Protect Pipe Section Alu2

Prijs in € per m<sup>1</sup>

Ø (mm)	isolatiedikte (mm)									
	20	25	30	40	50	60	80	90	100	120
15	4,20	5,80	7,65	11,05	15,50					
18	4,25	5,90	7,70	11,10	15,60					
22	4,45	6,30	8,10	11,65	16,25	21,00				
28	4,90	6,90	8,45	12,40	17,00	21,35				
35	5,30	7,30	9,05	13,00	17,95	22,30				
42	6,25	8,10	10,10	14,10	19,20	24,50	44,55			
48	6,50	8,40	10,35	14,60	20,25	26,80	46,55			
54	6,55	8,75	11,15	15,50	20,80	28,00			64,05	
57	6,80	9,15	11,50	15,95	21,10	28,65				
60	6,90	9,50	11,65	16,25	21,80	29,15	49,05		65,40	
64	7,45	9,85	12,80	18,10	22,75	30,70	50,10			
70	8,50	10,70	13,55	18,70	23,45	31,45				
76	9,90	11,25	14,25	19,55	24,50	32,90	53,35		70,65	
89	11,05	12,65	15,60	21,35	26,40	35,20	56,20	70,30	77,40	
102			17,65	22,90	28,40	37,25	59,15		79,85	
108		15,25	18,45	23,65	29,10	38,05	60,85		81,35	
114		15,75	18,80	24,40	29,95	38,65	61,60		81,95	
127			20,25		31,30					
133			20,95	26,00	31,95	41,00	65,55		86,1	
140			21,80	27,25	33,35	42,25	67,25	80,85	86,25	107,80
159			23,65	29,50	35,80	45,30	70,30		90,15	112,75
168			24,25	30,15	36,80	46,50	72,05	85,45	90,25	112,85
194			25,75	32,45	39,60	49,45	73,50		95,05	
219			28,40	35,65	42,60	54,35	75,90		100,15	125,10
245						61,40				
273			32,90	45,65	61,55	69,00	100,50		122,55	
324			34,00	48,70	71,60	76,65				
356			44,90							

## ISOVER CLIMCOVER Lamella MAT rol

Prijs in € per m<sup>2</sup>

normaal	isolatiedikte (mm)			
	25	30	40	50
	8,85	10,50	12,35	13,85

## ISOVER VENTILAM Alu Plus rol (zelfklevend)

Prijs in € per m<sup>2</sup>

zelfklev.	isolatiedikte (mm)			
	25	30	40	50
	13,95	15,15	17,10	19,00



# ISOVER U TECH Pipe Section MT 4.0



## ISOVER U TECH Pipe Section MT 4.0

Prijzen vanaf 01-02-2023



Prijs in € per m<sup>1</sup>

Ø (mm)	isolatiedikte (mm)									
	20	25	30	40	50	60	80	90	100	120
15	3,35		6,05							
18	3,40	5,15	6,10	10,00						
22	3,55	5,30	6,20	10,10	14,10	17,60				
28	3,70	5,70	7,45	10,80	14,70	18,15				
35	4,15	6,10	7,60	11,05	15,50	19,45	36,90			
42	4,85	6,65	8,55	12,75	16,60	20,60	39,85			
48	5,35	7,15	9,50	13,30	17,80	25,00	41,95			
54	5,60		9,65	14,10	18,40	26,30			62,95	
57	5,70	8,00	9,90	14,50	18,65	27,50				
60	5,75	8,40	10,20	14,55	19,20	28,80	43,85		64,55	
64	6,10		11,10	15,95	19,95	30,25				
70			11,75	16,60	21,05	31,70	48,40			
76	8,50	10,00	12,75	17,00	21,55	33,30	50,10		69,25	
89	8,65	10,40	13,90	19,25	24,05	37,10	50,65	61,30	71,95	
102			15,25	21,00	26,00	40,00	51,30		72,70	
108			15,95	21,95	26,85	40,25	54,05		73,50	
114		13,45	16,10	22,10	27,35	40,75	55,35	65,05	74,65	
127			18,10		28,40	42,60	56,90			
133			19,20	24,30	29,35	43,65	57,80		76,25	
140			19,50	24,85	30,70	45,20	58,95		76,90	96,10
159			21,50	27,00	33,45	48,35	62,15		77,95	
168			21,55	28,00	35,20	52,05	63,50	71,00	78,45	98,05
194			22,35	32,25	37,95	55,15	64,85		79,60	
219			22,95	35,75	42,30	60,85	67,85	76,55	85,10	106,30
245				37,55	51,60	64,40	77,45			
273			29,05	39,35	60,30	79,80	87,05	94,85	102,50	
324			33,75	43,95	72,50	91,20				
356			37,15	48,80	84,70	101,60				

### Productinformatie

Onbekte ULTIMATE™ isolatieschalen met verschillende binnendiameters en isolatiedikten. De isolatieschalen hebben een lengte van 1200mm. Voor thermische en akoestische isolatie van industriële leidingen. Deze schalen zijn ook geschikt voor scheepsbouwtoepassingen.

Meer informatie over deze producten:  
[www.isover-technical-insulation.com](http://www.isover-technical-insulation.com)



Bekijk het productblad van  
 U TECH Pipe Section MT 4.0  
 SCAN QR OF KLIK HIER



# ISOVER TECH Wired Mat



## ISOVER TECH Wired Mat

Prijzen vanaf 01-02-2023

Prijs in € per m<sup>2</sup>

	isolatiedikte (mm)								
	30	40	50	60	70	80	90	100	120
MT 3.1			20,30	23,40		30,25		36,10	41,50
MT 4.1	16,85	20,85	24,90	29,30	32,65	36,10	39,80	43,15	50,55
MT 5.1	19,80	24,70	29,80	34,20	38,15	42,50	46,25	49,60	57,25
HT 6.1			32,75			47,95		55,60	62,60

### Productinformatie

ISOVER TECH Wired Mat is een thermische steenwol gasdeken gestikt met gegalvaniseerde draad op zeshoekig gegalvaniseerd gaas.

Dit product is toepasbaar op leidingen, tanks en vaten met grote diameter, boilers, uitlaatkanalen en schoorstenen met een maximale gebruikstemperatuur tussen 560 tot 660 °C, afhankelijk van het type.

Meer informatie over deze producten:  
[www.isover-technical-insulation.com](http://www.isover-technical-insulation.com)



Bekijk het productblad van TECH Wired Mat MT  
 SCAN QR OF KLIK HIER



# Kooltherm leidingisolatie

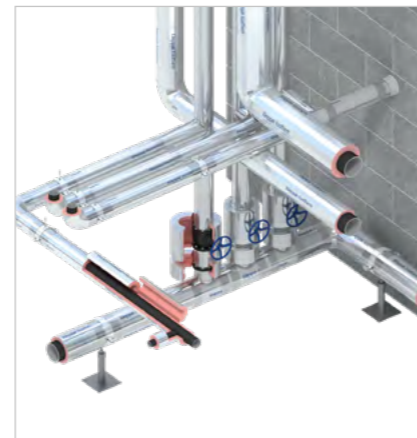

## Productinformatie

Kooltherm hoogwaardige leidingisolatie is zeer efficiënte thermische isolatie voor leidingwerk in gebouwinstallaties en HVAC-toepassingen waardoor deze in de meeste toepassingen dunner kan worden uitgevoerd en ruimte kan worden bespaard. Kooltherm is beschikbaar in een reeks van diktes, geschikt voor verschillende prestatie specificaties en kan door het brede assortiment gebruikt worden voor alle gangbare leidingsystemen.

Meer informatie over dit product:  
[www.kingspan.com/nl/nl/producten/technische-isolatie](http://www.kingspan.com/nl/nl/producten/technische-isolatie)



Bekijk het productblad  
 van Kooltherm leidingisolatie  
 SCAN QR OF KLIK HIER



## Kooltherm leidingisolatie

Prijzen vanaf 01-07-2022

Prijs in € per m<sup>1</sup>

Ø (mm)	isolatiedikte (mm)													
	15	20	25	30	35	40	45	50	55	60	65	70	75	80
10	p.o.a.	p.o.a.	p.o.a.	p.o.a.	p.o.a.	p.o.a.	p.o.a.	p.o.a.	p.o.a.	p.o.a.	p.o.a.	p.o.a.	p.o.a.	p.o.a.
12	p.o.a.	p.o.a.	p.o.a.	p.o.a.	p.o.a.	p.o.a.	p.o.a.	p.o.a.	p.o.a.	p.o.a.	p.o.a.	p.o.a.	p.o.a.	p.o.a.
15/16	12,05	13,95	16,68	20,59	23,28	25,93	28,68	33,58	36,42	40,15	43,82	48,73	53,82	59,66
17/18	12,45	14,05	16,82	20,74	23,38	26,13	29,90	33,68	36,57	41,32	45,05	49,85	55,00	59,85
21/22	13,01	14,15	18,11	22,06	24,80	27,75	31,32	35,05	38,97	42,70	46,47	51,27	56,32	62,25
27/28	13,30	15,40	19,62	23,53	27,35	29,26	32,79	37,70	40,44	45,25	49,02	53,92	60,00	65,83
34/35	14,60	16,92	21,05	25,20	28,97	31,91	35,44	40,29	43,09	47,89	51,67	56,57	62,60	68,58
42	16,72	18,66	22,56	26,76	31,62	33,53	38,14	42,94	45,74	51,62	55,34	60,15	66,32	72,21
48	17,92	21,42	23,94	28,28	33,09	36,18	39,61	44,46	48,28	54,22	57,99	63,73	69,95	75,88
54	19,35	22,89	25,41	30,88	34,66	37,70	42,25	47,06	50,88	55,69	60,49	66,32	72,55	78,43
60	20,73	23,51	27,80	32,40	36,18	39,17	44,75	49,61	53,43	58,24	63,04	68,87	75,10	82,11
75/76	23,05	28,45	32,95	40,00	44,75	47,84	51,32	57,21	60,98	67,89	71,67	77,50	84,80	91,76
89/90	24,18	30,20	36,90	44,22	49,02	52,06	55,54	62,45	67,30	73,14	77,99	84,80	92,21	99,12
102		36,50	41,35	47,25	53,14	56,18	59,66	66,57	71,37	79,31	83,04	89,95	98,43	106,42
108		39,12	42,78	49,90	54,71	57,70	62,16	69,17	73,97	81,91	85,59	92,55	101,03	109,02
114		40,69	45,31	51,37	57,25	60,29	64,80	71,72	76,52	84,46	88,19	96,13	103,58	112,60
125		42,55	49,46	54,31	60,25	64,31	68,77	75,69	81,62	88,48	93,24	101,13	109,75	117,75
133		45,29	51,23	57,11	62,94	67,01	71,47	78,48	84,31	92,25	96,96	104,95	113,53	122,55
140		48,97	53,82	61,76	67,65	68,73	76,23	85,29	88,97	98,04	103,87	111,72	121,37	131,52
159			58,48	67,50	73,38	75,44	84,07	92,06	96,76	105,74	112,65	121,57	131,32	141,37
168			61,32	71,37	77,21	78,28	86,91	95,93	100,64	110,69	116,52	125,44	136,27	146,32
180			64,31	74,36	81,27	82,45	91,03	101,03	105,74	115,78	121,62	131,67	142,40	153,63
200			70,10	81,27	88,19	89,22	98,82	108,97	114,71	124,71	131,52	141,57	153,53	164,66
219			75,78	86,91	93,82	95,98	105,59	116,72	122,40	132,40	140,34	151,37	163,38	174,51
250			84,61	96,76	104,71	105,78	117,50	128,63	135,34	146,42	154,31	166,42	179,56	191,72
268			89,12	103,38	111,37	112,55	124,17	136,32	142,01	155,10	162,01	175,10	188,33	201,57
273			98,97	114,26	123,28	123,43	136,08	149,31	155,88	169,02	176,96	191,13	206,57	220,83
324			114,51	132,94	141,96	141,13	155,83	172,21	178,73	193,97	202,89	218,09	234,75	251,18
356			124,36	143,92	153,97	153,14	168,82	186,27	192,75	208,97	219,02	235,25	253,04	270,49
368			128,48	147,99	159,12	157,25	174,02	191,42	197,89	215,20	224,12	241,42	260,34	277,75
406				149,02	165,00	181,27	187,79	203,82	220,83	236,86	253,97	271,03	289,22	307,40
457				164,22	181,57	200,74	207,45	225,64	242,79	261,03	280,34	298,58	317,94	337,30
508					204,17	223,82	232,11	251,86	271,67	291,47	312,35	333,28	354,22	375,20
610					243,82	268,48	277,55	301,23	324,90	348,63	372,40	396,23	421,08	445,98



## PIR leidingisolatie

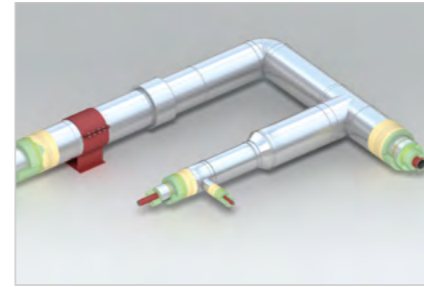
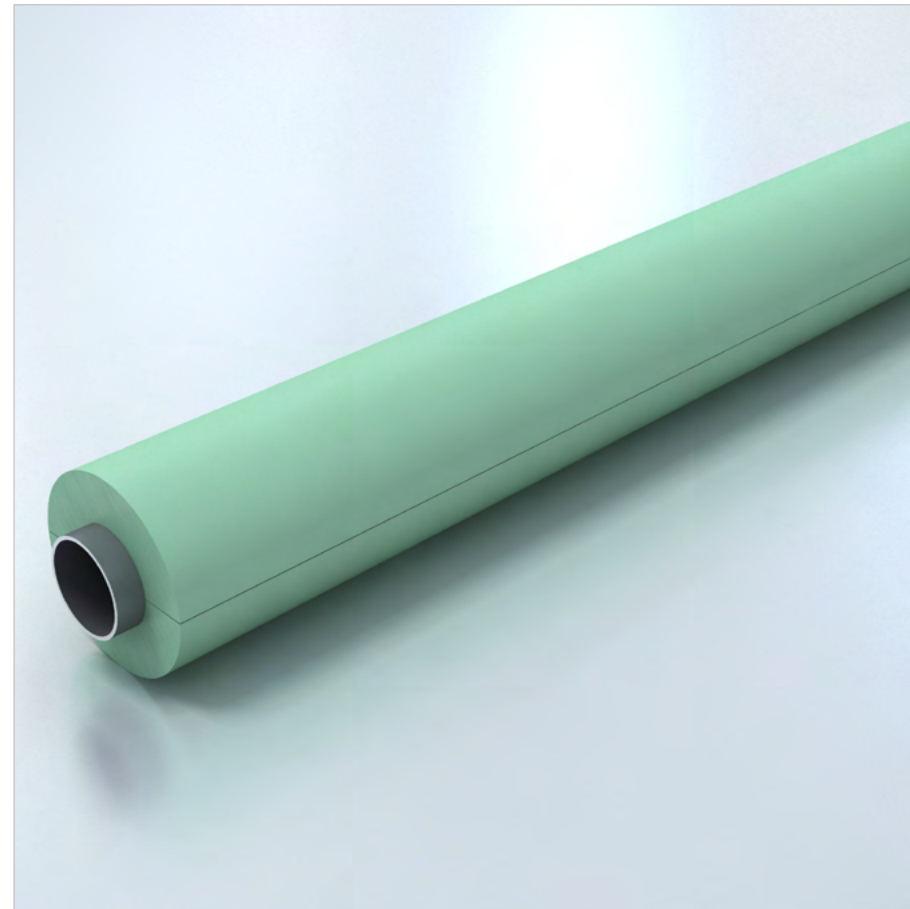

### Productinformatie

PIR hoogwaardige leidingisolatie is zeer efficiënte thermische isolatie voor leidingwerk in gebouwinstallaties en HVAC-toepassingen waardoor deze in de meeste toepassingen dunner kan worden uitgevoerd, en ruimte kan worden bespaard. PIR is beschikbaar in een reeks van diktes, geschikt voor verschillende prestatie specificaties en kan door het brede assortiment gebruikt worden voor alle gangbare leidingssystemen. PIR (polyisocyanuraat) isolatie is geschikt voor een breed spectrum van toepassingen.

Meer informatie over dit product:  
[www.kingspan.com](http://www.kingspan.com)

Informatie over het product en  
 productblad: Op aanvraag



## PIR leidingisolatie

Prijzen vanaf 01-07-2022

Prijs in € per m<sup>1</sup>

Ø (mm)	isolatiedikte (mm)							
	20	25	30	35	40	45	50	60
15	9,55	11,43	13,54	17,24	19,96	22,92	26,07	33,01
17	9,62	11,50	13,60	17,31	20,03	22,99	26,14	33,08
21	9,76	11,64	13,74	17,45	20,17	23,13	26,28	33,22
22	9,79	11,67	13,78	17,49	20,21	23,17	26,31	33,25
27	10,83	12,80	14,95	18,95	21,77	24,83	28,10	35,23
28	11,04	13,05	15,21	19,23	22,09	25,16	28,42	35,64
33	12,12	14,20	16,48	20,77	23,71	26,92	30,29	37,70
34	12,34	14,44	16,75	21,08	24,08	27,24	30,65	38,12
42	14,17	16,43	18,87	23,64	26,78	30,17	33,72	41,52
48	15,19	17,52	20,05	25,01	28,27	31,72	35,38	43,38
51	16,39	18,82	21,42	26,65	30,01	33,59	37,35	45,54
54	17,18	19,65	22,32	27,74	31,13	34,75	38,61	46,90
57	17,87	21,01	24,40	28,00	31,84	35,96	40,29	49,71
60	18,51	21,72	25,18	28,87	32,79	36,96	41,37	50,94
64	19,40	22,69	26,21	30,01	34,03	38,32	42,81	52,59
70	20,70	24,16	27,85	31,77	35,96	40,37	45,02	55,05
76	22,03	25,63	29,47	33,53	37,88	42,41	47,21	57,54
83	23,61	27,37	31,39	35,62	40,11	44,80	49,82	60,47
89	25,01	28,91	33,05	37,42	42,05	46,95	52,05	63,03
95	26,38	30,42	34,73	39,25	44,03	49,05	54,30	65,57
102	28,03	32,23	36,68	41,40	46,36	51,53	56,98	68,56
108	29,46	33,81	38,42	43,26	48,35	53,71	59,26	71,12
114	30,88	35,41	40,14	45,13	50,37	55,86	61,59	73,75
127	34,08	38,90	43,96	49,29	54,80	60,62	66,66	79,44
133	35,56	40,54	45,76	51,23	56,91	62,83	69,03	82,11
140	37,33	42,48	47,87	53,49	59,35	65,47	71,82	85,25
159	42,28	47,87	53,71	59,79	66,12	72,69	79,50	93,85
168	46,51	52,31	58,39	64,66	71,25	78,03	85,05	99,81
178	49,19	55,27	61,56	68,11	74,88	81,93	89,21	104,45
194	53,64	60,09	66,75	73,69	80,89	88,27	95,96	111,97
219	60,80	67,84	75,13	82,68	90,47	98,49	106,74	124,00
245	68,60	76,26	84,18	92,36	100,74	109,39	118,29	136,82
268	75,71	83,99	92,46	101,18	110,14	119,34	128,80	148,43
273	77,34	85,67	94,28	103,14	112,24	121,55	131,10	150,98
324	94,21	103,83	113,63	123,71	134,04	144,61	155,43	177,77
356	105,48	115,83	126,44	137,30	148,40	159,71	171,31	195,18
368	109,80	120,49	131,37	142,51	153,90	165,52	177,40	201,85





## PAROC Hvac Section AluCoat T



### Productinformatie

PAROC Hvac Section AluCoat T is een onbrandbaar steenwol pijpschaal voor de thermische en condensatie isolatie van pijpleidingen en luchtkanalen in gebouwen en schepen. Ze zijn bekleed met een versterkte aluminiumfolie en een zelfklevend tape op langsnaad die condensatie tegengaat en een snelle montage toelaat. De temperatuur aan de zijde van het aluminium mag niet hoger zijn dan 80°C. (Dit omwille van de lijm die wij gebruiken voor het verkleven van de aluminium). De steenwolproducten van PAROC zijn bestand tegen hoge temperaturen. Het bindmiddel verdampt bij verhitting boven 200°C. De eigenschappen i.v.m. de isolatie blijven onveranderd, maar de samendrukbaarheid zal lager zijn. Het smeltpunt van steenwol ligt boven de 1000°C.



Bekijk het productblad van Hvac Section AluCoat T  
SCAN QR OF KLIK HIER

## PAROC Hvac Lamella Mat AluCoat



### Productinformatie

PAROC Hvac Lamella Mat AluCoat is een onbrandbaar steenwoldeken voor de thermische en condensatie isolatie van luchtkanalen en apparatuur. Deze dekens zijn voorzien van een versterkte aluminiumfolie. De temperatuur aan de zijde van de aluminium mag niet hoger zijn dan 80°C. (Dit omwille van de lijm die wij gebruiken voor het verkleven van de aluminium). De steenwolproducten van PAROC zijn bestand tegen hoge temperaturen. Het bindmiddel verdampt bij verhitting boven 200°C. De eigenschappen i.v.m. de isolatie blijven onveranderd, maar de samendrukbaarheid zal lager zijn.



Bekijk het productblad van Hvac Lamella Mat AluCoat  
SCAN QR OF KLIK HIER

Meer informatie over deze producten:  
[www.paroc.nl](http://www.paroc.nl)



## PAROC Hvac Section AluCoat T

Prijzen vanaf 01-04-2023

Prijs in € per m<sup>1</sup>

Ø (mm)	isolatiedikte (mm)									
	25	30	40	50	60	70	80	90	100	120
18	5,55	7,25	11,25	11,80	16,30					
22	6,00	7,60	11,50	14,60	16,85	20,50	22,85			
28	6,55	7,90	11,70	15,20	17,65	21,15	26,05			
35	6,75	8,45	12,20	16,00	20,25	22,45	27,80	31,95	36,15	
42	7,65	9,50	13,30	17,10	21,05	24,10	29,00	32,30	39,45	
48	7,90	9,85	13,85	18,00	25,50	26,20	30,60	35,80	41,05	
54	8,25	10,40	14,70	18,45	26,35	27,80	31,50	37,00	42,50	
57	8,90	10,80	15,05	18,85	27,15	28,00				
60	9,15	10,90	15,40	19,45	27,70	28,25	31,85	38,65	42,75	54,55
64	9,50	11,60	16,25	20,45	29,30	29,90	32,80	39,15	44,15	58,30
70	9,95	12,10	16,75	20,85	29,90	31,55	34,45	39,80	46,15	59,40
76	10,45	12,75	17,60	21,90	31,15	32,30	35,00	41,95	49,15	60,10
89	12,45	14,85	20,35	25,10	33,50	35,15	36,65	44,70	50,10	63,10
102	13,90	16,75	21,80	27,05	35,45	36,20	39,55	48,25	51,70	67,00
108	14,40	17,60	22,35	27,65	36,20	37,10	43,00	49,35	55,10	73,65
114	15,05	17,80	23,15	28,50	36,65	38,35	44,20	50,55	58,00	80,05
127	15,85	19,05	24,10	29,10	37,75	41,20	45,75		61,30	
133	18,35	19,90	24,70	30,25	38,95	42,85	48,45	52,30	63,90	81,70
140	18,95	20,60	26,00	31,60	40,20	44,15	51,35	58,00	70,15	86,15
159	20,65	22,35	28,05	33,95	43,05	48,80	55,65	60,70	74,10	87,50
168	24,10	25,40	31,40	38,30	48,35	52,55	61,35	66,50	76,55	93,45
194		28,60	33,90	41,20	51,60	56,70	64,20	72,45	81,00	
208		29,85	35,15	42,80	52,70	60,00	66,10	75,00	86,95	
219		31,20	37,15	44,30	56,60	64,45	68,90	77,85	103,80	129,20
273		44,45	47,15	57,30	61,80	73,70	78,60	114,50	136,05	161,60
305				73,60	89,30	95,75	115,75		143,95	
324				82,30	98,00	109,20	119,25	137,45	144,85	186,90

## PAROC Hvac Lamella Mat AluCoat

Prijs in € per m<sup>2</sup>

	isolatiedikte (mm)							
	25	30	40	50	60	70	80	100
normaal	10,05	10,50	11,25	14,00	16,50	19,40	22,45	25,15
zelfklev.	12,35	12,70	13,35	16,60				



## ROCKWOOL 810



### Productinformatie

ROCKWOOL 810 is een concentrisch gewikkelde steenwol pijpschaal bekleed met een glasvezelversterkte aluminiumfolie, voorzien van een zelfklevende overlap. Deze pijpschaal is geschikt als thermische en akoestische isolatie van verwarmingsleidingen en sanitaire leidingen.



Bekijk het productblad  
van ROCKWOOL 810  
SCAN QR OF KLIK HIER

## ROCKWOOL 133



### Productinformatie

ROCKWOOL 133 is een flexibele steenwol isolatiedeken, opgebouwd uit stroken steenwol met rechtopstaande vezels en verlijmd op een glasvezelversterkte aluminiumfolie.

ROCKWOOL 133 EF (Easy Fit) isolatiedeken is opgebouwd uit stroken steenwol met rechtopstaande vezels, verlijmd op een glasvezelversterkte aluminiumfolie. De isolatiedeken is voorzien van een zelfklevende laag met schutfolie. Deze lamellendeken is geschikt voor de uitwendige thermische en akoestische isolatie van luchtkanalen en garandeert ook bij scherpe hoeken een gelijkblijvende isolatiedikte.



Bekijk het productblad  
van ROCKWOOL 133  
SCAN QR OF KLIK HIER

Meer informatie over deze producten:  
<https://www.rockwool.com/nl/toepassingen/hvac>



## ROCKWOOL 810

Prijs in € per m<sup>1</sup>

Ø (mm)	isolatiedikte (mm)							
	25	30	40	50	60	70	80	100
18	6,92	9,02						
22	7,48	9,48	13,62	19,11	24,49	29,21	32,92	
28	8,02	9,83	14,51	19,92	24,86		33,06	46,31
35	8,44	10,54	15,24	21,02	24,92	29,64	33,22	46,51
42	9,54	11,79	16,48	22,39	25,94	30,00	33,62	47,04
48	9,60	12,14	17,08	23,64	31,34	39,92	45,61	63,77
54	10,64	12,99	18,08	24,39	31,62			70,99
57	11,09	13,42	18,57	24,73	33,44	42,98	51,89	
60	11,40	13,57	19,08	25,46	34,16	47,76	57,33	76,39
64	12,40	15,08	21,18	26,64	35,93	48,97	58,59	
70	12,87	15,94	21,88	27,35	36,81	50,73	60,56	
76	13,65	16,66	22,92	28,71	38,43	52,47	62,49	82,62
83	14,52	17,51	24,00	30,00	39,90	54,23	64,23	
89	15,23	18,29	24,94	30,86	41,21	55,72	65,72	93,03
102	17,08	20,55	25,94	33,26	43,57	59,09	65,80	93,44
108	17,82	21,58	27,65	34,08	44,56	60,73	71,18	
114	18,38	21,98	28,55	35,08	45,14	61,31	72,05	95,81
121	18,92	22,60	29,01	35,60	45,61	62,55	73,45	96,66
127	19,44	23,31	29,72	35,87	46,40	63,64	75,09	98,39
133	22,53	24,42	30,42	37,33	47,90	64,70	76,67	100,76
140	23,27	25,39	31,93	38,99	49,40	66,51	78,67	100,82
159	25,45	27,65	34,49	41,82	53,12	70,72	82,25	105,39
169	27,09	28,38	35,27	43,01	54,30	72,26	84,36	105,63
178	28,49	29,01	36,63	44,22	55,63	73,68	86,01	107,66
194	29,73	30,13	38,04	46,24	57,90	76,17	88,86	111,11
219	33,12	33,26	41,68	49,86	63,45	80,07	93,34	117,16
230		40,38	48,59	65,52	73,45	85,89	102,96	127,65
245		43,44	56,85	67,52	78,82	93,83	110,07	141,28
267		46,54	59,74	70,99	80,31	99,05	115,81	143,34
273	36,24	48,41	60,66	71,97	80,67	100,46	117,59	145,18
305		54,70	67,30	82,88	90,71	107,52	123,91	
324			68,51	83,77	96,67	111,62	127,62	
356			71,01	94,76	105,41			

## ROCKWOOL 133

Prijs in € per m<sup>2</sup>

	isolatiedikte (mm)							
	25	30	40	50	60	80	100	120
normaal	13,70	14,65	17,11	19,25	23,09	31,55	35,35	38,75
zelfklev.	18,10	18,92	21,41	23,65				



# ROCKWOOL ProRox PS 960



## ROCKWOOL ProRox PS 960

Prijzen vanaf 01-01-2023

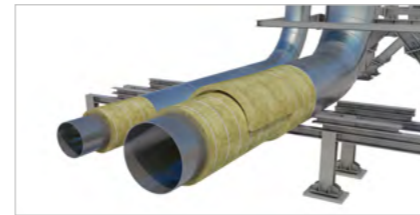

Prijs in € per m<sup>3</sup>

Ø (mm)	isolatiedikte (mm)														
	25	30	40	50	60	70	80	90	100	110	120	130	140	150	160
22	6,56	8,75	12,74	16,52	26,25	33,69	45,54								
28	7,42	9,95	13,91	17,93	27,84	37,32	47,49								
35	8,68	11,28	15,24	19,56	29,71	38,69	49,76	54,16	64,32						
38	9,17	11,88	15,79	20,23	30,46	39,93	50,77	55,30							
42	9,89	12,65	16,58	21,18	31,53	41,16	52,08	56,83	66,38						
48	10,96	13,82	17,72	22,61	33,14	42,92	54,06	59,06	68,91						
54	12,01	15,00	18,88	24,01	34,72	48,82	57,72								
57	12,52	15,60	19,43	24,74	35,54	49,16	56,96	62,47	73,35						
60	13,06	16,20	20,00	25,41	36,32	45,03	57,96	64,55	74,78						
64	13,47	16,92	20,79	26,36	37,38	46,24	59,26	65,43	77,69						
70	14,81	18,15	21,92	27,79	38,99	47,98	61,23	67,48	78,36						
76	15,84	19,31	23,07	29,14	40,59	49,76	63,22	69,65	82,15						
83	17,11	20,69	24,41	30,81	42,45	51,73	65,52	72,30	83,63						
89	17,96	21,85	25,56	31,87	44,02	53,63	67,47	75,73	86,18	97,73	102,27				
102	20,44	24,40	28,04	35,28	47,49	57,46	71,71	80,02	91,62		110,15				
108	21,01	25,58	29,17	36,66	49,08	59,27	73,68	81,73	94,16		113,79				
114	21,85	26,76	30,34	38,08	50,68	61,05	75,64	85,16	96,67	108,89	117,46	133,10	152,59		
121	23,79	28,10	31,66	39,72	52,54	63,32	77,94	86,62	99,62		121,08	136,33	141,56		
127	24,84	29,33	32,83	41,13	54,11	64,90	79,91	88,91	102,15		124,18	139,10	143,71		
133	25,89	30,46	33,99	42,55	55,73	68,42	81,85	91,20	104,67		125,61	141,87	145,70		
140	27,12	31,83	35,32	44,15	57,56	69,21	84,17	93,80	107,63		126,78	145,09	148,78		
159	30,46	35,56	38,96	48,64	62,60	74,42	90,37	100,98	115,62		134,91	153,82	158,37		
169	32,24	37,49	40,87	51,00	65,27	77,40	93,67	104,79	119,84	123,62	142,80	158,42	169,82	179,27	
178	33,81	39,22	42,90	53,12	67,67	82,79	96,60	107,83	123,35		162,59	163,76	172,04	184,80	
194	36,61	42,39	45,65	56,85	71,92	84,80	101,84	114,20	130,36		152,46	169,95	175,99	193,05	
205	38,56	44,52	47,78	59,47	74,80	88,05	105,44	118,36	134,97		156,37	174,99	181,56	199,14	
219	41,03	47,29	50,40	62,72	78,57	92,22	110,01	123,67	140,88	155,69	162,89	181,47	188,60	206,86	221,41
230	42,95	49,45	52,54	65,31	81,47	95,52	113,60	127,97	145,48		168,06	186,79	195,26	213,88	230,59
245	45,61	52,38	57,22	68,78	85,44	105,26	118,53	133,46	151,80		176,21	193,41	201,71	221,21	239,25
253	46,93	53,97	56,95	70,71	88,40	103,45	121,15	136,49	155,15		182,60	198,92	210,99	225,97	247,54
267	49,44	56,70	59,61	73,99	91,31	106,48	125,72	141,76	161,06		185,49	203,54	216,69	233,34	254,37
273	50,52	57,84	60,75	75,38	92,88	108,26	127,70	144,02	163,61	179,80	191,62	206,62	222,14	238,30	258,51
280	51,73	59,23	62,08	77,03	94,76	110,37	129,99	146,67	166,52		194,75	209,51	227,61	240,51	263,14
305	56,15	64,12	66,87	82,88	101,38	121,27	138,16	157,48	177,05	191,83	206,08	219,45	237,01	253,99	256,13
324	59,49	67,83	70,49	87,34	106,42	123,42	144,38	171,87	185,04	202,54	211,91	233,39	261,08	270,45	282,50
356	59,49	74,09	83,21	96,93	114,92	138,62	157,93	175,40	198,49	216,84	236,81	249,06	267,62	288,77	311,80
368		80,11	92,75	106,58	118,93	140,59	158,80	181,71	203,60		247,11	264,98	276,25	297,59	274,96
406		84,00	94,36	110,14	133,14	155,15	172,58	194,28	226,89	239,13	261,07	273,49	285,21	310,06	332,17
419		90,18	96,60	114,60	142,80	158,06	176,94	199,17	225,02		263,95	280,20	292,96	318,69	340,93
456		95,07	104,81	128,89	152,97	175,50	196,87	213,13	245,21	261,42	273,50	279,69	308,05	337,69	355,46
508		101,24	114,51	135,25	164,25	184,73	214,42	232,77	262,49	284,63	297,72	314,49	334,27	366,37	382,68
558		108,51	122,72	145,85	172,22	192,91	220,99	251,67	283,50	306,94	321,07	337,55	359,48	385,04	406,13
610			134,71	154,39	182,39	211,91	237,99	271,28	305,40	330,13	345,35	361,47	385,67	422,67	443,63
660			134,78	175,00	195,66	223,23	254,37	290,17	326,45	356,12		384,27	409,92	441,75	
712			151,05	178,35	209,48	238,70	274,88	309,82	348,32	375,65	392,92	386,91	418,11	451,93	
762			159,80	190,06	222,75	253,54	287,78	328,85	369,37						
813			164,05	202,04	236,29	268,68	304,47	347,93	390,80						
864			192,69	213,97	249,84	284,33									
915			207,25	225,91											

### Productinformatie

ProRox PS 960 is een concentrisch gewikkelde pijpschaal. De isolerende pijpschalen zijn gemaakt van steenwol en vervaardigd met het innovatieve waterafstotende bindmiddel WR-Tech, om de kans op corrosie onder de isolatie te verminderen. Op aanvraag is het product leverbaar met een glasvezelversterkte aluminiumfolie.

De duurzame pijpschalen zijn geschikt voor thermische en akoestische isolatie van industriële pijpleiding. Voor een eenvoudige montage worden de pijpschalen aan één zijde doorgezaagd geleverd.

Meer informatie over dit product:  
[www.rockwool.com](http://www.rockwool.com)



Bekijk het productblad van ProRox PS 960  
 SCAN QR OF KLIK HIER





# ROCKWOOL ProRox & SeaRox

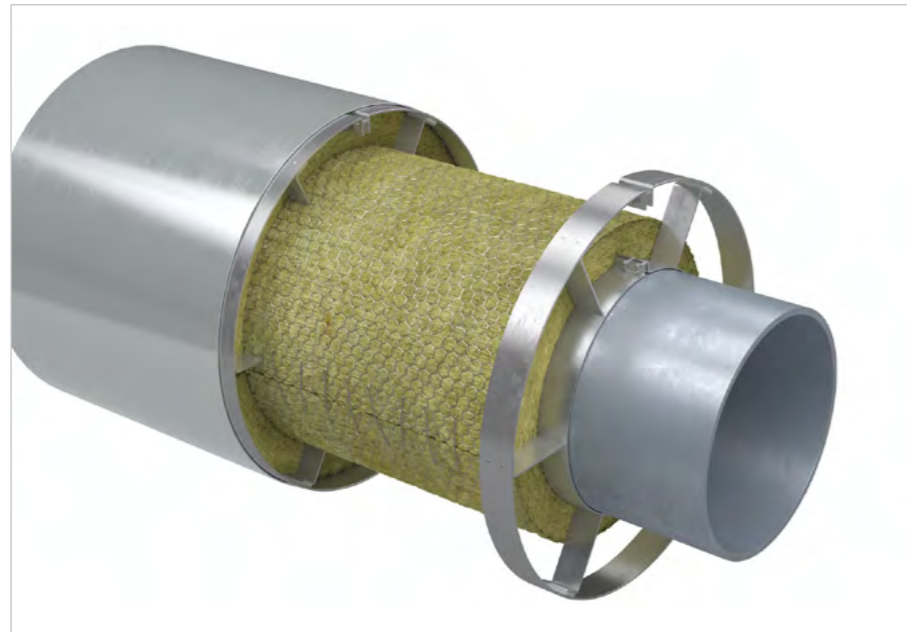

## Productinformatie ProRox WM

ProRox WM is een gebonden isolatiedeken van steenwol met gegalvaniseerd staaldraad gestikt op gegalvaniseerd gaas. De gaasdeken is geschikt voor de thermische en akoestische isolatie van industriële installaties die blootgesteld staan aan de buitenlucht, zoals industrieel leidingwerk en apparatuur in petrochemische installaties en raffinaderijen.

## Productinformatie ProRox MA 520

ProRox MA 520 is een drukvaste en elastische steenwoldeken die aan één zijde verlijmd is met een glasvezelversterkte aluminiumfolie. De drukvaste deken is geschikt voor de thermische en akoestische isolatie van met name industriële leidingen van grote doorsnede, vaten en buizen die worden blootgesteld aan matige temperaturen.

## Productinformatie ProRox LF 970

ProRox LF 970 is een lichtgebonden losse, geïmpregneerde steenwolisolatie. De losse wol is geschikt voor de thermische en akoestische isolatie van holle ruimten, naden en onregelmatig gevormde constructies

## Productinformatie ProRox SL

ProRox SL heeft een breed assortiment aan isolatieplaten gemaakt van steenwol, die geschikt zijn voor een breed scala aan toepassingen.

## Productinformatie SeaRox SL

SeaRox SL is thermische, akoestische en brandveilige isolatie voor schepen en offshore platforms.

Meer informatie over dit product:  
[rti.rockwool.com/tools-and-documentation/documentation](https://rti.rockwool.com/tools-and-documentation/documentation)



Bekijk het productblad van ProRox producten  
 SCAN QR OF KLIK HIER



## ProRox WM (gaasdeken)

Prijzen vanaf 01-01-2023

Prijs in € per m<sup>2</sup>

	isolatiedikte (mm)							
	30	40	50	60	70	80	100	120
ProRox WM 210			27,32	32,20		39,36	46,36	
ProRox WM 950	22,98	27,79	29,94	36,32	42,92	43,60	51,30	64,19
ProRox WM 950 SW		53,63	53,87	69,70	75,92	72,87	75,26	98,45
ProRox WM 960	25,68	31,00	35,80	43,44	46,41	53,75	61,41	71,17
ProRox WM 960 SW	54,44	62,01	71,51	76,96	82,78	86,81	94,05	98,84

## ProRox MA 520 (drukvast deken)

Prijs in € per m<sup>2</sup>

	isolatiedikte (mm)					
	40	50	60	70	80	100
ProRox MA 520 ALU	33,76	36,03	43,95	51,09	52,75	60,74

## ProRox LF 970 (losse wol)

Prijs in € per kg

ProRox LF 970	6,15
---------------	------

## ProRox SL (platen)

Prijs in € per m<sup>2</sup>

	isolatiedikte (mm)								
	25	30	40	50	60	75	80	100	120
ProRox SL 920			13,19	15,50	20,44		27,48	30,88	
ProRox SL 930			19,14	24,48	30,37		39,18	49,73	
ProRox SL 950			24,29	29,14	35,00		46,67	58,30	
ProRox SL 960			28,62	33,68	40,48		55,53	67,43	
ProRox SL 970	21,99	27,32	36,61	44,02	57,56	75,11		94,80	
ProRox SL 550				32,54	37,84		48,57	59,27	69,65
ProRox SL 586			30,37	34,27	39,88		51,00	62,39	73,58

## SeaRox SL (platen)

Prijs in € per m<sup>2</sup>

	isolatiedikte (mm)								
	25	30	40	45	50	60	65	75	80
SeaRox SL 320			21,17		24,60	29,42			39,20
SeaRox SL 340		18,06			30,04				
SeaRox SL 436		32,43	41,52		51,54				
SeaRox SL 480		47,23			74,72	86,91			
SeaRox SL 620	21,28	25,07	34,00		42,23	50,95			
SeaRox SL 620 ALU	26,35	30,14	39,07		47,30	56,02		68,81	
SeaRox SL 640		29,85	40,05	47,68	49,54		64,65		
SeaRox SL 660		52,76			90,40				
SeaRox SL 720					13,20				
SeaRox SL 740		10,91	13,23		15,39				24,60



# SVT producten



Protect your values.

## SVT producten

Prijzen vanaf 01-01-2023

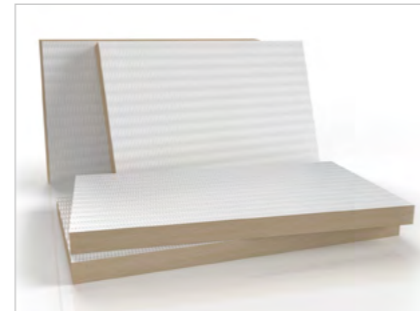

### Productinformatie

SVT producten zijn brandbeveiligingsproducten en -systemen voor passieve bouwkundige brandbeveiliging en voor industriële brandbeveiligingstoepassingen. Deze producten zijn geschikt voor wand en vloer doorvoeringen, voegafdichting, staalbekleding, brandkleppen en luchtkanalen, kabelbescherming en elektra.

Meer informatie over dit product:  
[www.svt-products.nl](http://www.svt-products.nl)



Bekijk het productblad  
 van SVT Producten  
 SCAN QR OF KLIK HIER

### Schotsysteem Prijs in € per stuk

svt-FLAMRO BS50-1 brandschot 1000x600x50mm	38,75
svt-FLAMRO BS60-1 brandschot 1000x600x60mm	38,75
svt-FLAMRO BS60-2 brandschot 1000x600x60mm	47,36
svt-FLAMRO BML Coating a 5 kg	67,24
svt-FLAMRO BML Coating a 12,5 kg	160,46
svt-FLAMRO BMS Spachtel a 5 kg	67,24
svt-FLAMRO BMS Spachtel a 12,5 kg	160,46
svt-FLAMRO BMK Kit 400 gr	7,68
svt-FLAMRO AC Acrylaatkit wit 310ml	9,90
svt-FLAMRO DG-SC Grafietkit 310ml	13,50
svt-FLAMRO KL Lijm 400 gr	10,35

### Brandmanchet Prijs in € per stuk

svt-FLAMRO N-II-A Brandmanchet Ø32mm	13,00
svt-FLAMRO N-II-A Brandmanchet Ø40mm	14,13
svt-FLAMRO N-II-A Brandmanchet Ø50mm	15,26
svt-FLAMRO N-II-A Brandmanchet Ø63mm	22,50
svt-FLAMRO N-II-A Brandmanchet Ø75mm	25,40
svt-FLAMRO N-II-A Brandmanchet Ø90mm	36,75
svt-FLAMRO N-II-A Brandmanchet Ø110mm	42,60
svt-FLAMRO N-II-A Brandmanchet Ø125mm	45,60
svt-FLAMRO N-II-A Brandmanchet Ø140mm	59,80
svt-FLAMRO N-II-A Brandmanchet Ø160mm	64,60
svt-FLAMRO N-II-A Brandmanchet Ø180mm	120,45
svt-FLAMRO N-II-A Brandmanchet Ø200mm	140,10
svt-FLAMRO N-II-A Brandmanchet Ø225mm	333,35
svt-FLAMRO N-II-A Brandmanchet Ø250mm	355,95
svt-FLAMRO N-II-A Brandmanchet Ø280mm	389,85
svt-FLAMRO N-II-A Brandmanchet Ø300mm	435,05
svt-FLAMRO N-II-A Brandmanchet Ø315mm	457,65
svt-FLAMRO N-B Brandmanchet Ø50mm	14,80
svt-FLAMRO N-B Brandmanchet Ø63mm	15,26
svt-FLAMRO N-B Brandmanchet Ø75mm	16,39
svt-FLAMRO N-B Brandmanchet Ø90mm	20,57
svt-FLAMRO N-B Brandmanchet Ø110mm	22,83
svt-FLAMRO N-B Brandmanchet Ø125mm	27,12
svt-FLAMRO N-B Brandmanchet Ø140mm	32,21
svt-FLAMRO N-B Brandmanchet Ø160mm	35,03

### Firewrap Prijs in € per stuk

svt-FLAMRO KSL-W Firewrap 12,5m1x50mmx2mm	111,00
svt-FLAMRO KSL-W Firewrap 10m1x100mmx1,5mm	130,00
svt-FLAMRO NBR plus Firewrap 10m1x125mmx1,5 mm	145,00
svt-FLAMRO DG-CR 0.7 kabelbandage DG-CR	2185,00



## Toebehoren



## Toebehoren

Prijzen vanaf 01-01-2023

### ArmaFlex toebehoren Prijs in € per stuk

ArmaFlex lijm type ADH-520, inhoud 250ml	BMAC302226	18,06
ArmaFlex lijm type ADH-520, inhoud 500ml	BMAC302227	19,44
ArmaFlex lijm type ADH-520, inhoud 1000ml	BMAC302228	31,11
ArmaFlex lijm type ADH-525, inhoud 500ml	BMAC302227E	21,38
ArmaFlex lijm type ADH-525, inhoud 1000ml	BMAC302228E	34,22
ArmaFlex lijm type ADH-RS850, inhoud 500ml	BMAC303907	56,57
ArmaFlex lijm type ADH-SF990, inhoud 800ml	BMAC303388	81,83
HT/ArmaFlex lijm type HT625, 1-componentlijm, inhoud 250ml	BMAC303425	53,01
HT/ArmaFlex lijm type HT625, 1-componentlijm, inhoud 500ml	BMAC303426	59,35
HT/ArmaFlex lijm type HT625, 1-componentlijm, inhoud 1000ml	BMAC303427	71,66
ArmaFlex Cleaner, inhoud 1000ml	BMAC305001	23,87
ArmaFlex SF-CLEANER, inhoud 1000ml	BMAC305339	49,00
ArmaFlex FINISH Verf kleur RAL7037 (grijs), inhoud 2500ml	BMAC305002	158,74
ArmaFlex FINISH Verf kleur RAL9001 (wit), inhoud 2500ml	BMAC305003	158,74
ArmaFlex Gluemaster + pompje	BMAC305004	87,76
ArmaFlex Gluemaster 11mm kwast	BMAC305005	22,05
ArmaFlex Gluemaster 17mm kwast	BMAC305006	27,15
ArmaFlex Ceramic knife	BMAC302233	52,58
ArmaFlex slijpsteenset incl. 3 messen (19,5 - 28,0 - 39,5cm)	BMAC302234	100,98
HT/ArmaFlex Isolatieband, zelfklevend, kleur grijs - lengte 15m1/rol	BMAC300511	135,47
AF/ArmaFlex Isolatieband 50x3mm, zelfklevend, kleur zwart	BMAC300252	63,83
Kwastje type Armaflex, nr.014, zwart	BMISOL6002	1,98
Kwastje type Armaflex, nr.014, wit	BMISOL6001	1,41

## Productinformatie

Diverse bijproducten ten behoeve van bevestiging en afwerking van de isolatie.

Meer informatie over dit product:  
[www.bm-isol.nl](http://www.bm-isol.nl)

Informatie over het product en  
 productblad: Op aanvraag

### Diverse tapes Prijs in € per stuk

Isohulk aluminiumtape AW 50mm breed, lengte 50m1	BMISOL.IH050.50	6,70
Isohulk aluminiumtape AW 75mm breed, lengte 50m1	BMISOL.IH075.50	10,05
Isohulk aluminiumtape AW 100mm breed, lengte 50m1	BMISOL.IH100.50	13,40
Stokvis aluminiumtape CW 50mm breed, lengte 50m1	BMSV5.050A	5,91
Stokvis aluminiumtape CW 75mm breed, lengte 50m1	BMSV5.075A	8,87
Stokvis aluminiumtape CW 100mm breed, lengte 50m1	BMSV5.100A	11,81
Vetband 100mm breed, lengte 10m1	BMSV4.100	20,44
THERMO-E-Glasvezelband, 50mm breed, 3mm dik	BMISOL.50GV	105,00
THERMO-E-Glasvezelband, 50mm breed, 3mm dik, zelfklevend	BMISOL.50GVZ	124,75
Filament tape 19mm breed, lengte 50m1, type M361 BAR	BMSV1.019	5,00
Filament tape 38mm breed, lengte 50m1, type M361 BAR	BMSV1.038	8,16
AT7 tape 25mm breed, lengte 20m1, grijs	BMSV2.025G	3,08
AT7 tape 25mm breed, lengte 20m1, zwart	BMSV2.025Z	3,08
PVC wikkelbandage zwart, breedte 100mm, 18m1 per rol	N2000291	11,63



### Transportbijdrage

Orders onder € 500,- orderwaarde:	€ 50,-
Orders van € 500,- tot € 1.000,- orderwaarde:	€ 15,-
Orders vanaf € 1.000,- orderwaarde:	franco

Geldig voor levering in Nederland, met uitzondering van de Waddeneilanden.

Voor tijdsleveringen voor 10:00 uur die wij met extern transport dienen uit te voeren, wordt € 25,- in rekening gebracht.

### Algemene condities

Betalingstermijn 30 dagen na factuurdatum.  
Speciaal voor u bestelde materialen kunnen niet retour genomen worden.  
De genoemde bedragen zijn exclusief 21% BTW en eventuele transportbijdrage.

Bij het ontwerpen van deze prijslijst is een zo groot mogelijke zorgvuldigheid betracht. B+M isol kan echter geen garantie geven met betrekking tot de volledigheid en juistheid van de vermelde informatie, mede door actuele prijsschommelingen bij leveranciers. Productwijzigingen en tekstuele fouten voorbehouden. Om zoveel mogelijk afwijkingen in de prijs te voorkomen, trachten wij elke maand een nieuwe prijslijst op onze website te plaatsen. Voor actuele prijzen raden wij u aan contact met ons op te nemen.

### Voorwaarden

Op alle uitgebrachte offertes, aanvaarde opdrachten en gedane leveringen is onze privacyverklaring van toepassing welke te raadplegen is op [www.bm-isol.nl/privacy](http://www.bm-isol.nl/privacy) en zijn ook onze algemene verkoopvoorwaarden van toepassing welke gedeponereerd zijn bij de KvK te Tilburg onder nummer 17269496. U kunt de algemene verkoopvoorwaarden digitaal teruglezen en opnieuw downloaden op [www.bm-isol.nl/algemene-voorwaarden](http://www.bm-isol.nl/algemene-voorwaarden). Op eerste verzoek daartoe zal een nieuw exemplaar van de algemene verkoopvoorwaarden aan u worden gezonden.

De prijzen worden  
maandelijks geupdatet.  
Scan de QR-code voor de  
meest recente prijzen.



[www.bm-isol.nl/prijslijst](http://www.bm-isol.nl/prijslijst)



[www.bm-isol.nl](http://www.bm-isol.nl)